

30歳以上男子ダブルス1

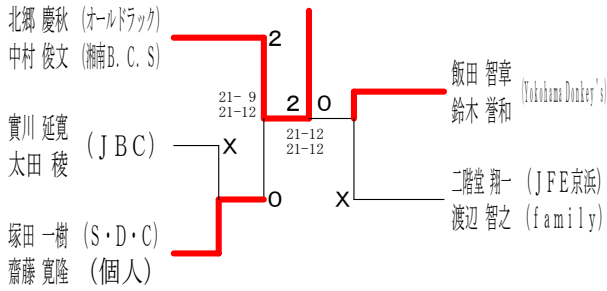

30歳以上男子ダブルス2

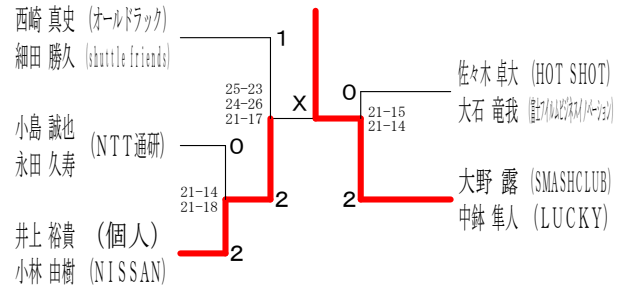

30歳以上男子ダブルス3

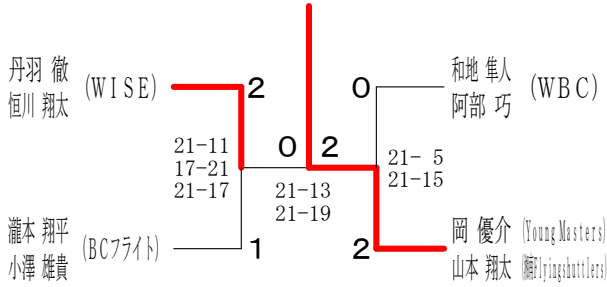

35歳以上男子ダブルス1

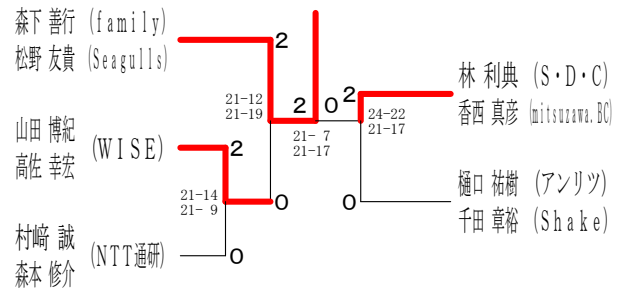

35歳以上男子ダブルス2

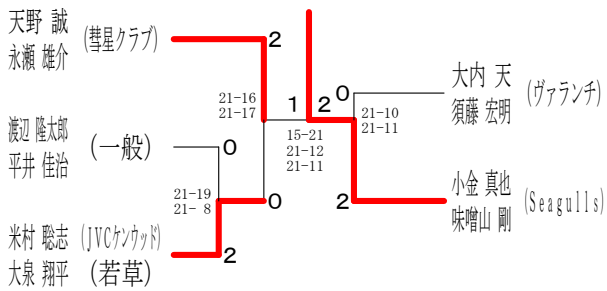

35歳以上男子ダブルス3

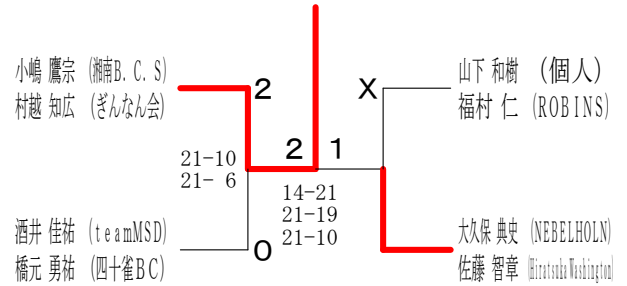

35歳以上男子ダブルス4

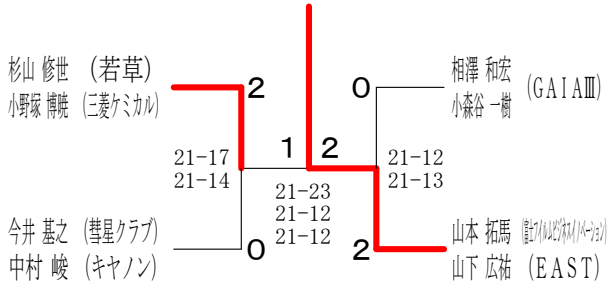

40歳以上男子ダブルス1

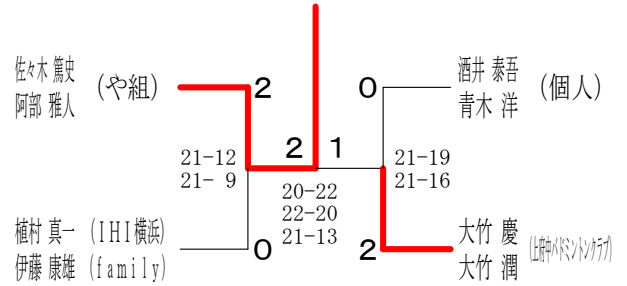

40歳以上男子ダブルス2

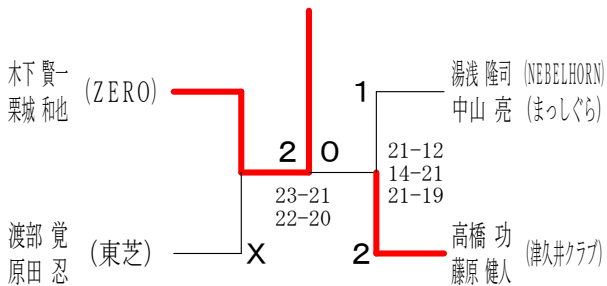

40歳以上男子ダブルス3

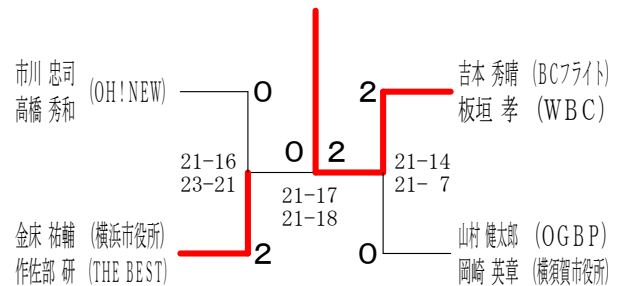

45歳以上男子ダブルス1

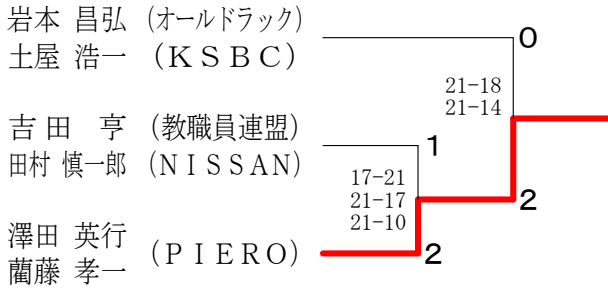

45歳以上男子ダブルス2

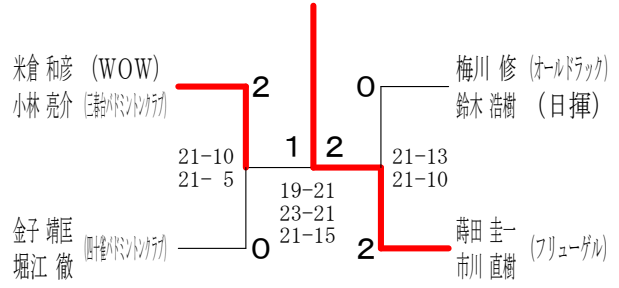

45歳以上男子ダブルス3

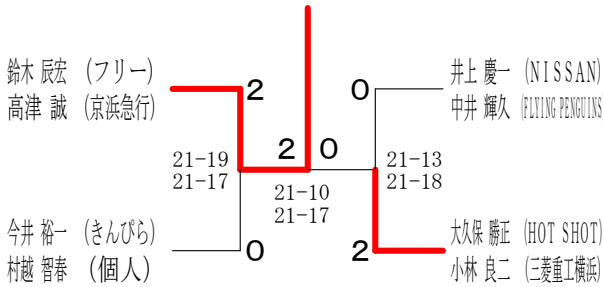

50歳以上男子ダブルス1

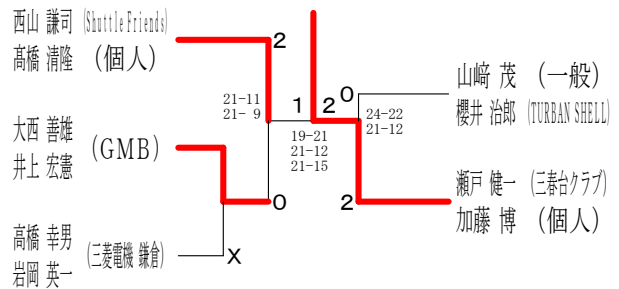

50歳以上男子ダブルス2

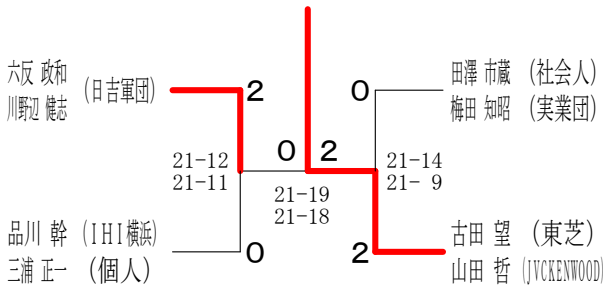

50歳以上男子ダブルス3

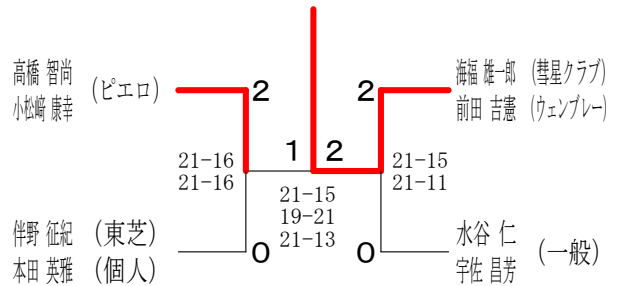

50歳以上男子ダブルス4

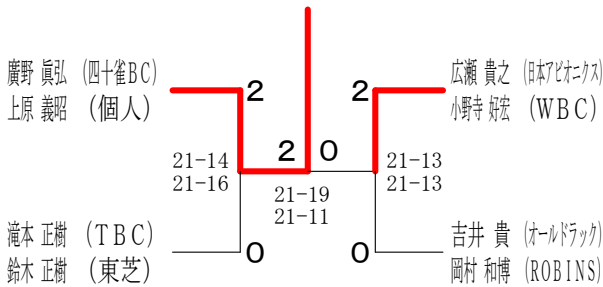

55歳以上男子ダブルス1

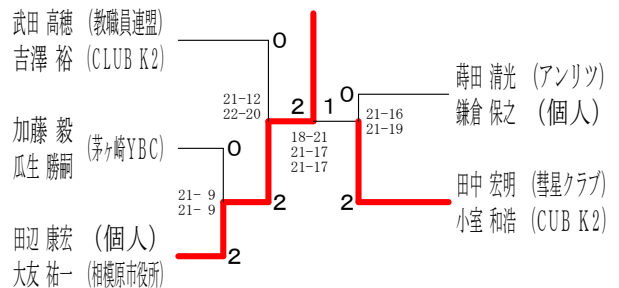

55歳以上男子ダブルス2

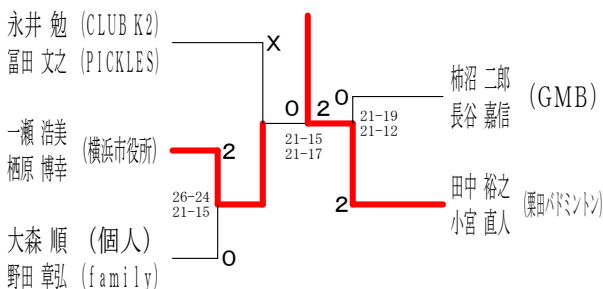

55歳以上男子ダブルス3

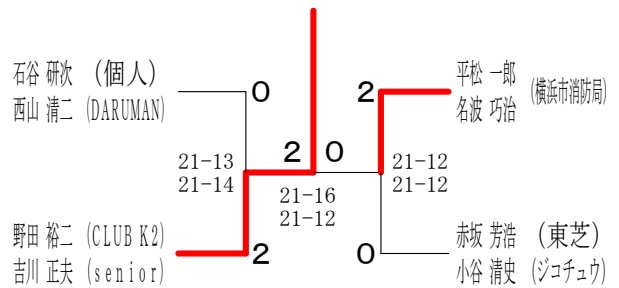

60歳以上男子ダブルス1

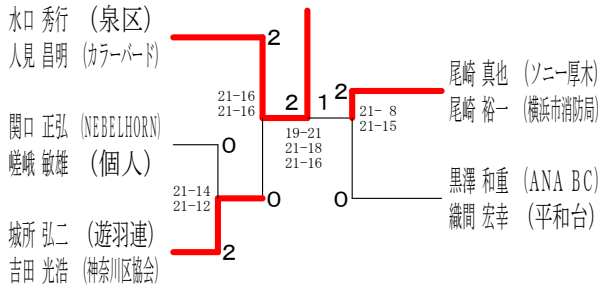

60歳以上男子ダブルス2

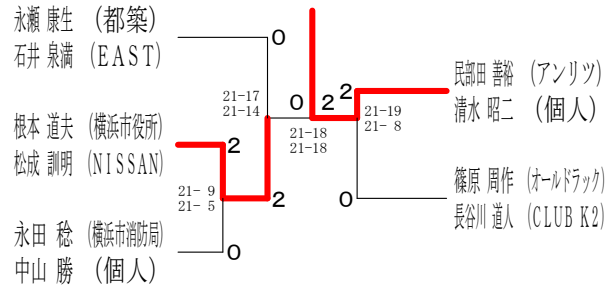

65歳以上男子ダブルス

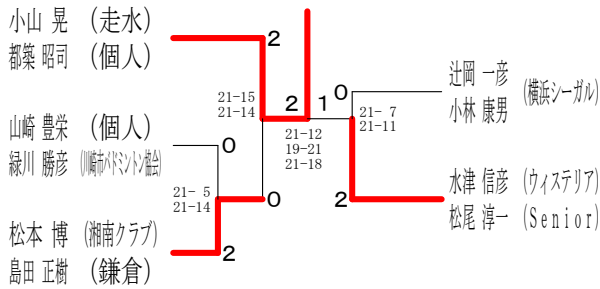

70歳以上男子ダブルス1

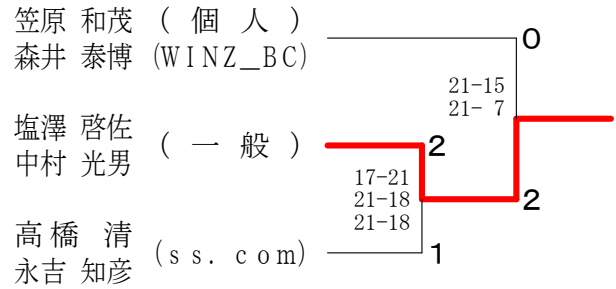

70歳以上男子ダブルス2

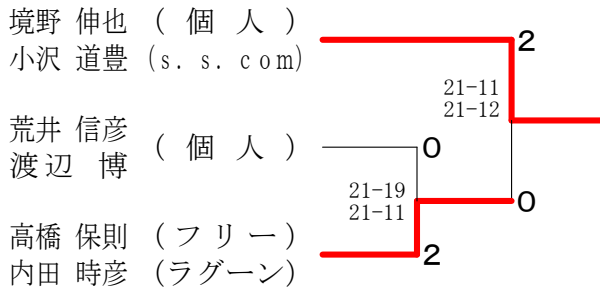

30歳以上女子ダブルス1

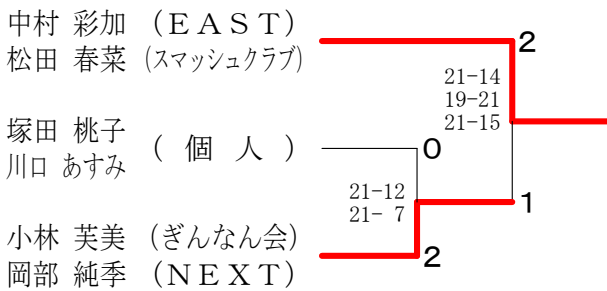

30歳以上女子ダブルス2

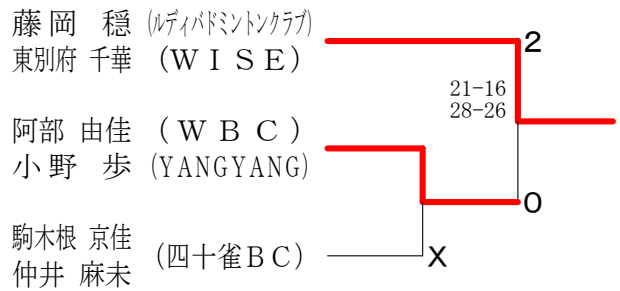

35歳以上女子ダブルス

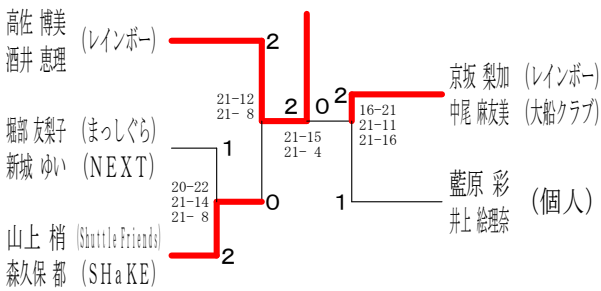

40歳以上女子ダブルス1

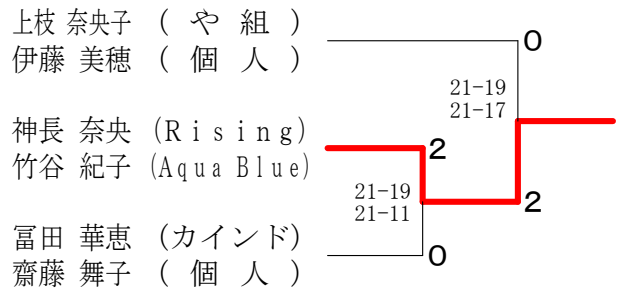

40歳以上女子ダブルス2

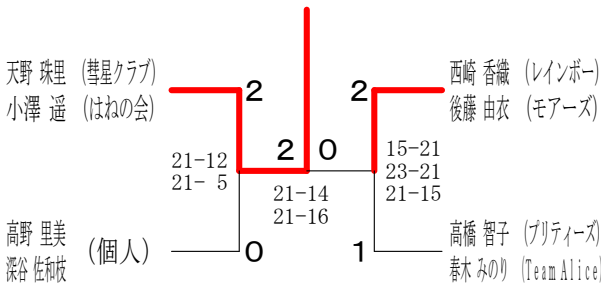

40歳以上女子ダブルス3

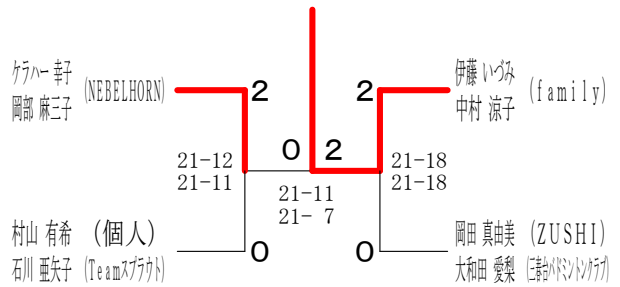

45歳以上女子ダブルス1

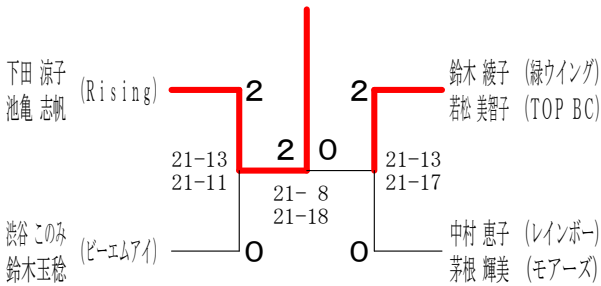

45歳以上女子ダブルス2

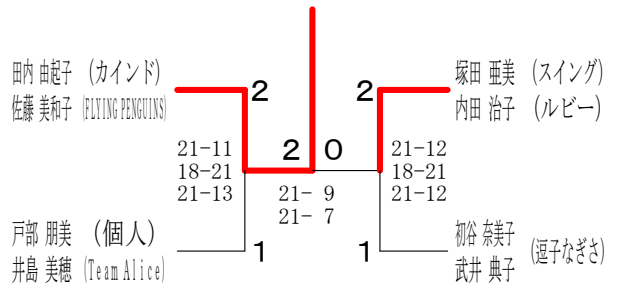

45歳以上女子ダブルス3

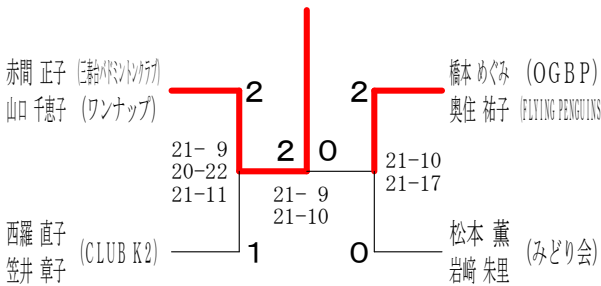

45歳以上女子ダブルス4

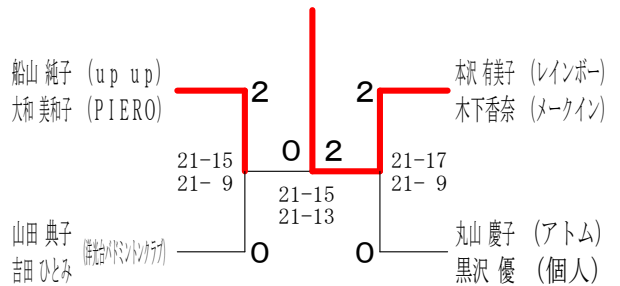

50歳以上女子ダブルス1

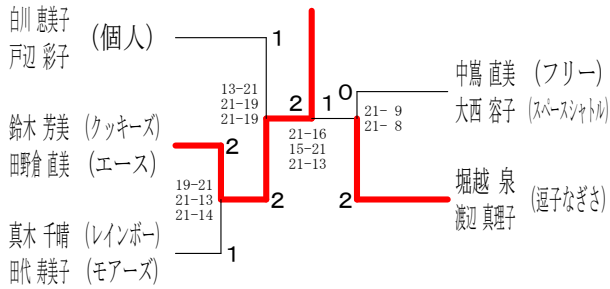

50歳以上女子ダブルス2

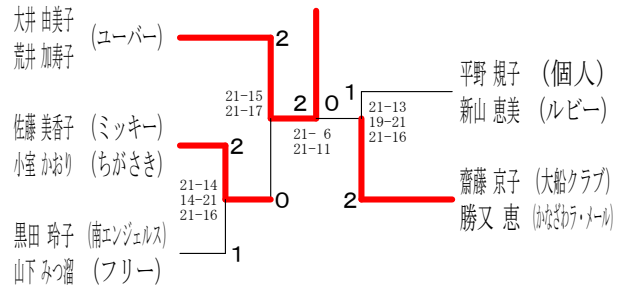

50歳以上女子ダブルス3

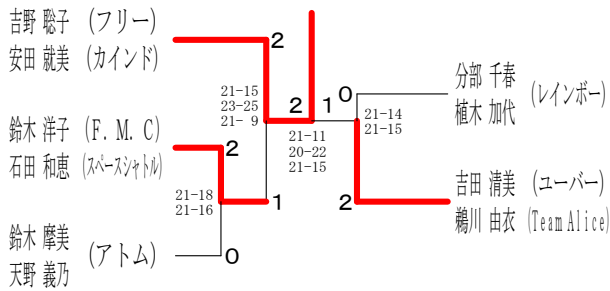

50歳以上女子ダブルス4

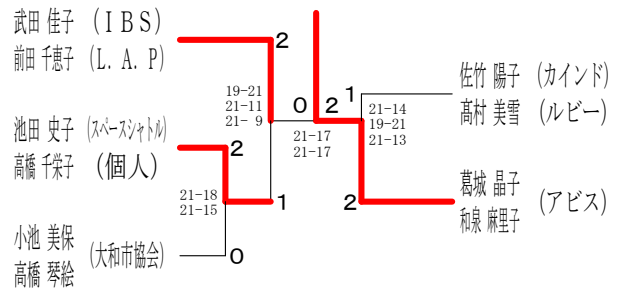

50歳以上女子ダブルス5

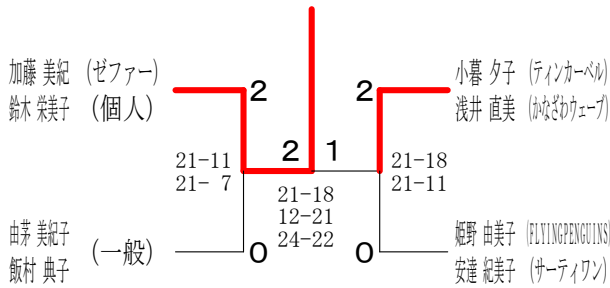

50歳以上女子ダブルス6

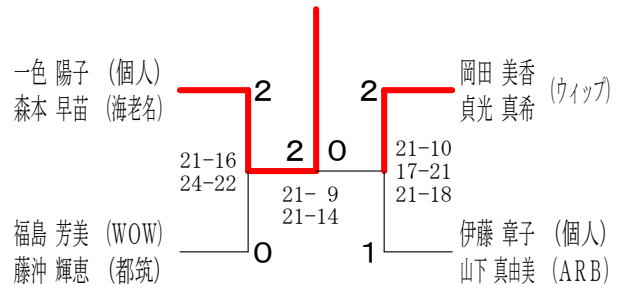

55歳以上女子ダブルス1

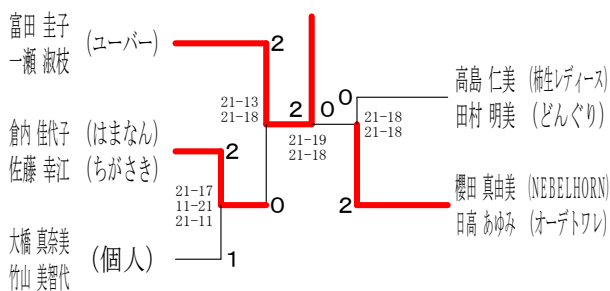

55歳以上女子ダブルス2

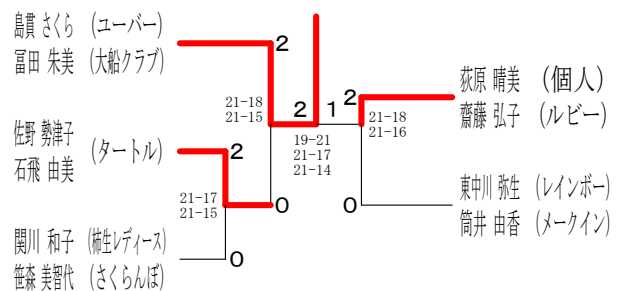

55歳以上女子ダブルス3

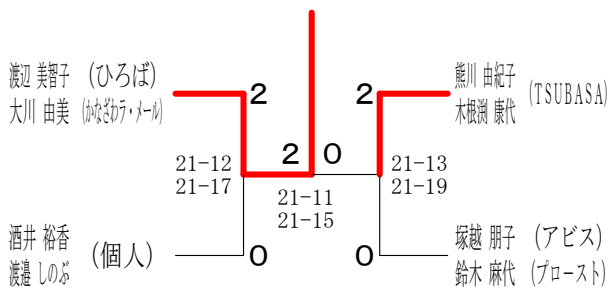

55歳以上女子ダブルス4

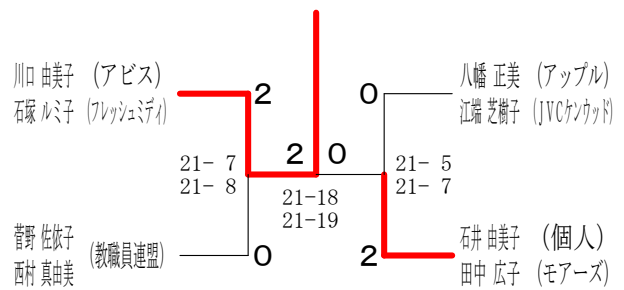

60歳以上女子ダブルス1

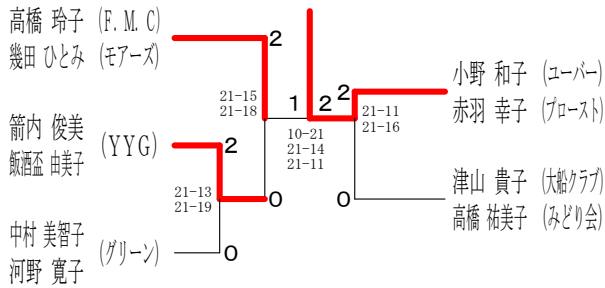

60歳以上女子ダブルス2

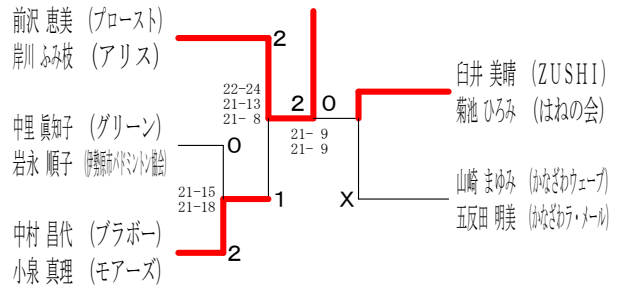

60歳以上女子ダブルス3

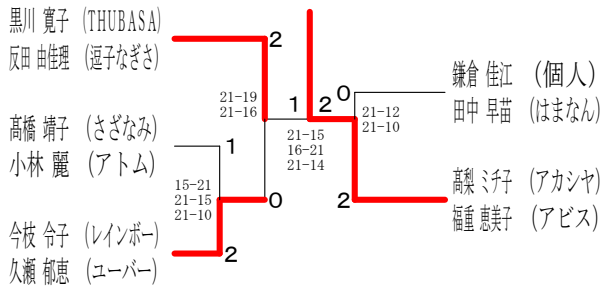

65歳以上女子ダブルス

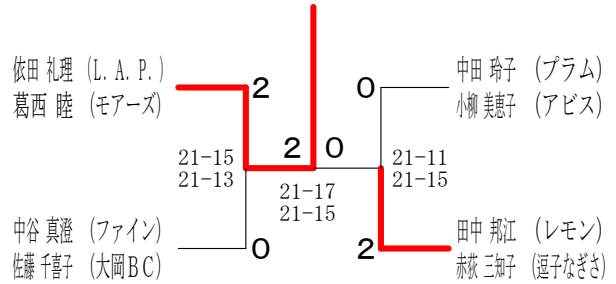

70歳以上女子ダブルス

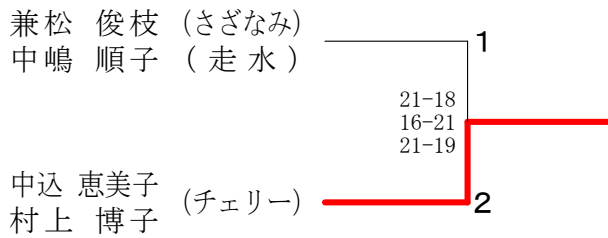

30歳以上混合ダブルス

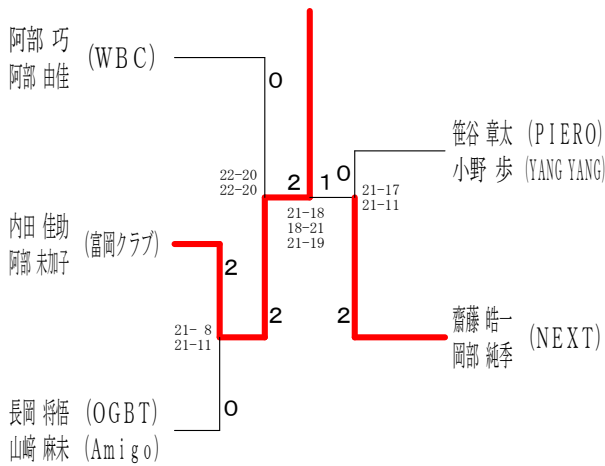

35歳以上混合ダブルス1

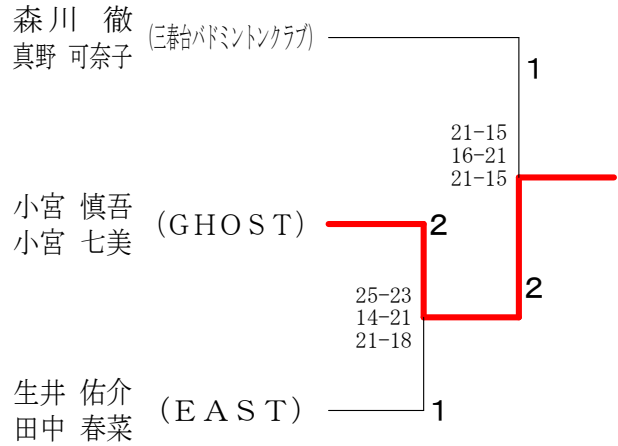

35歳以上混合ダブルス2

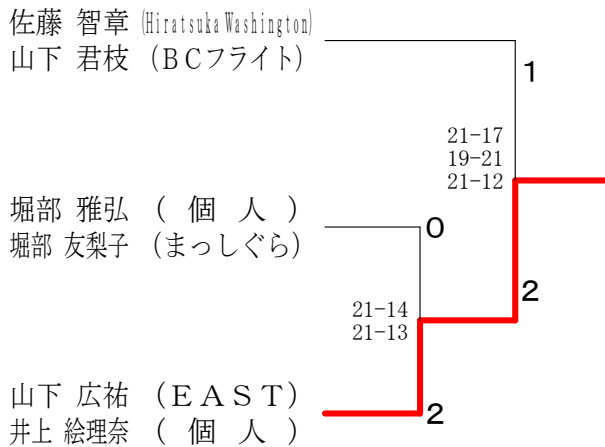

40歳以上混合ダブルス1

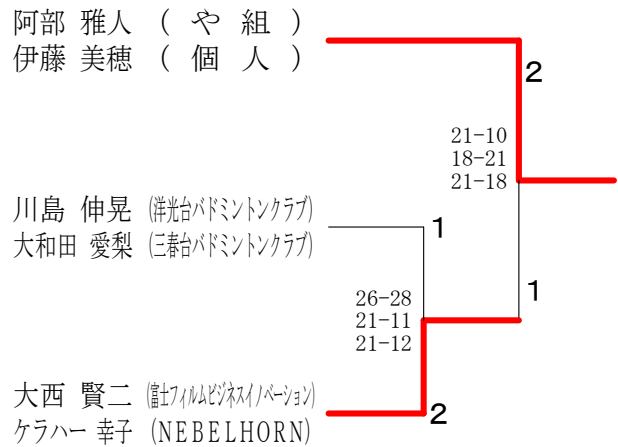

40歳以上混合ダブルス2

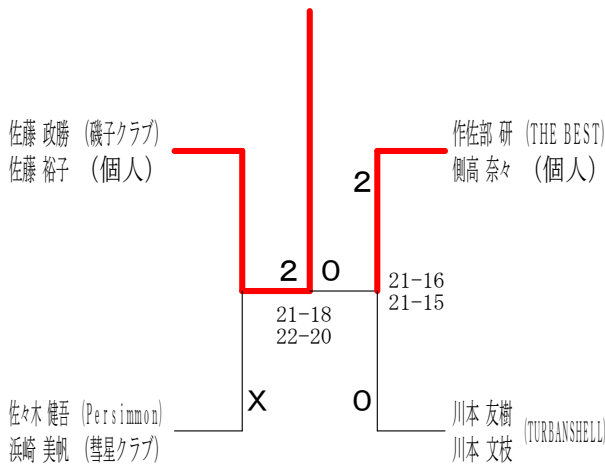

40歳以上混合ダブルス3

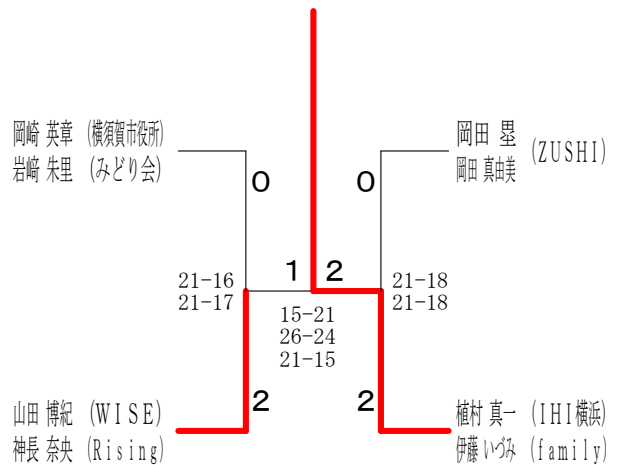

45歳以上混合ダブルス1

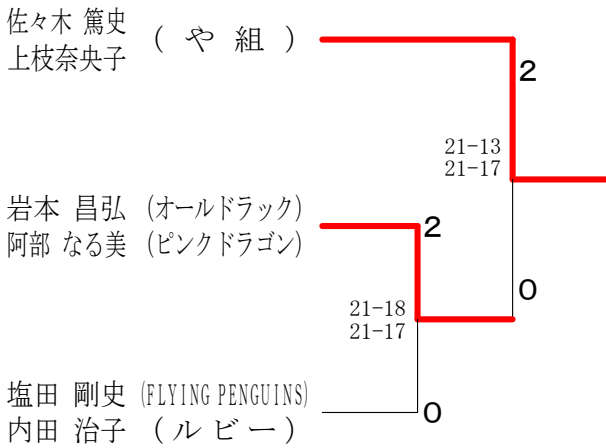

45歳以上混合ダブルス2

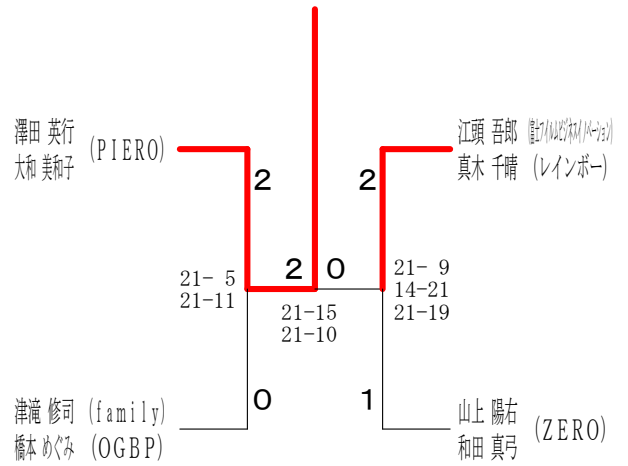

45歳以上混合ダブルス3

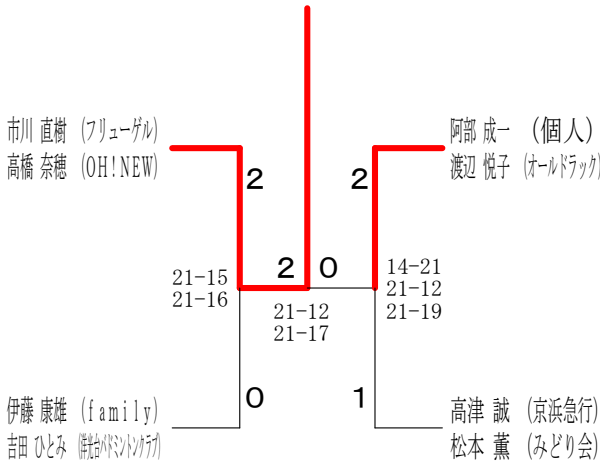

50歳以上混合ダブルス1

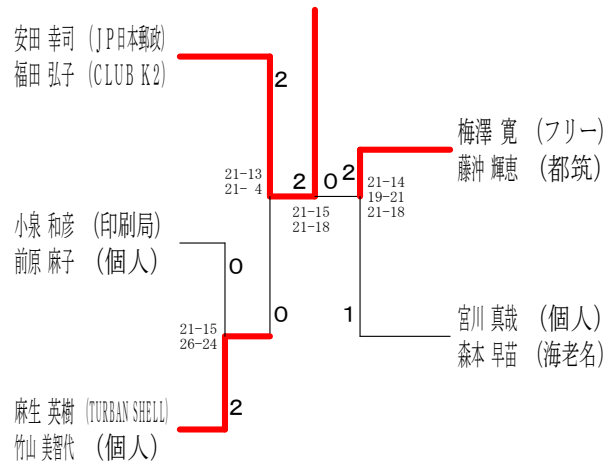

50歳以上混合ダブルス2

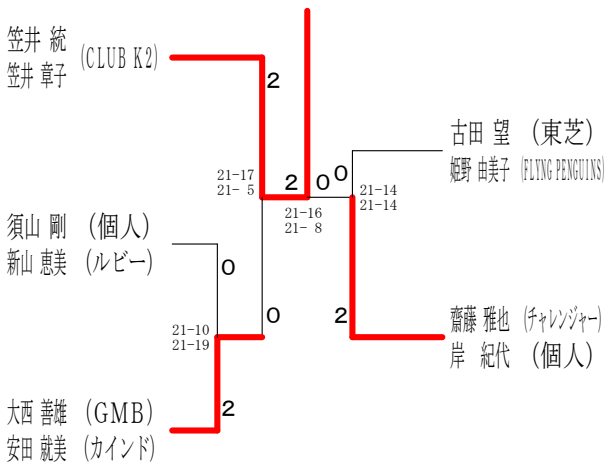

50歳以上混合ダブルス3

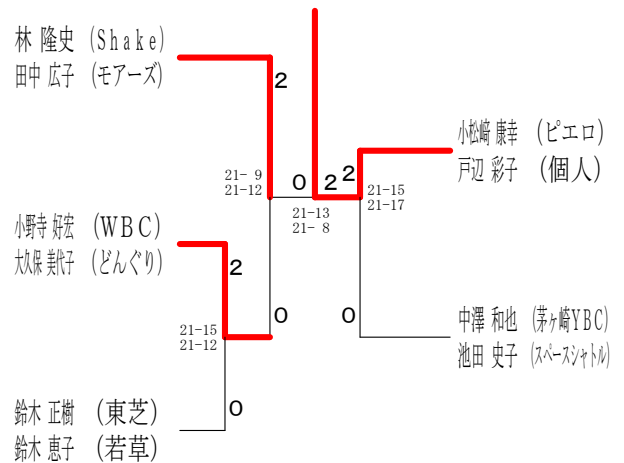

50歳以上混合ダブルス4

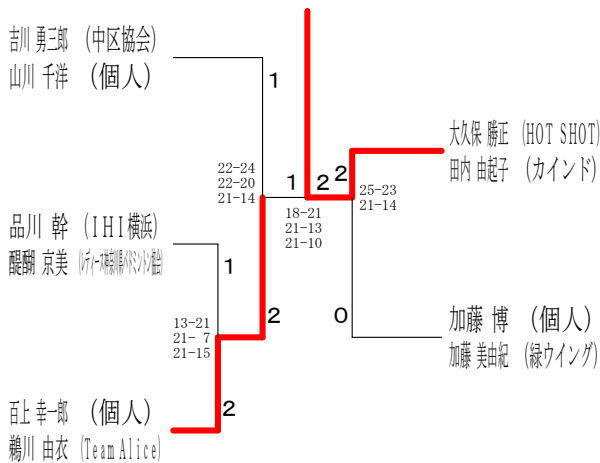

50歳以上混合ダブルス5

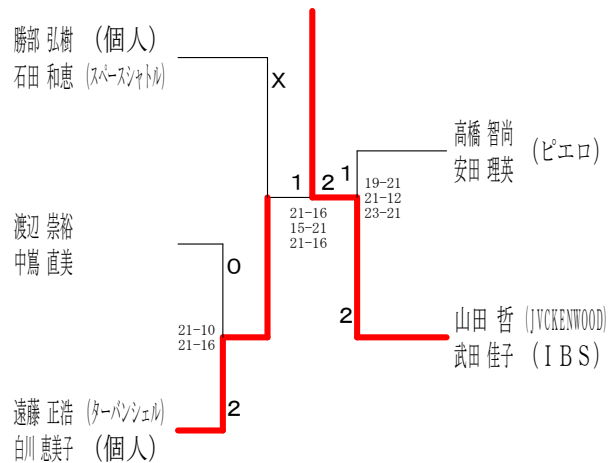

55歳以上混合ダブルス1

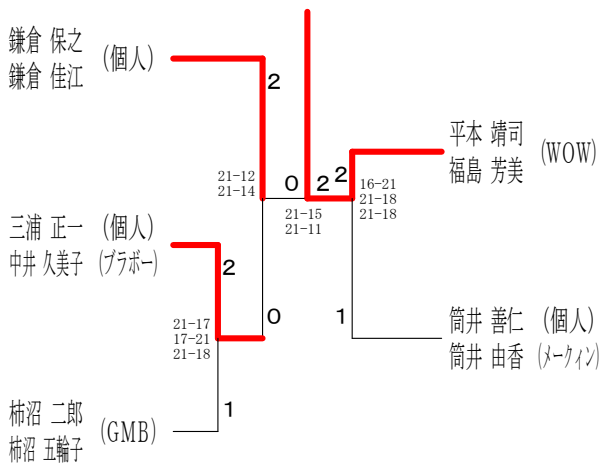

55歳以上混合ダブルス2

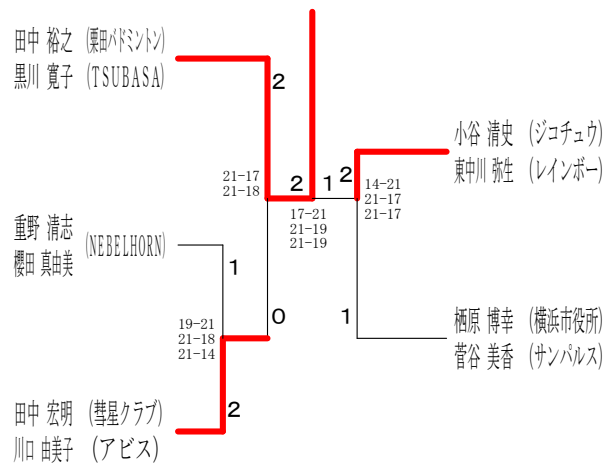

55歳以上混合ダブルス3

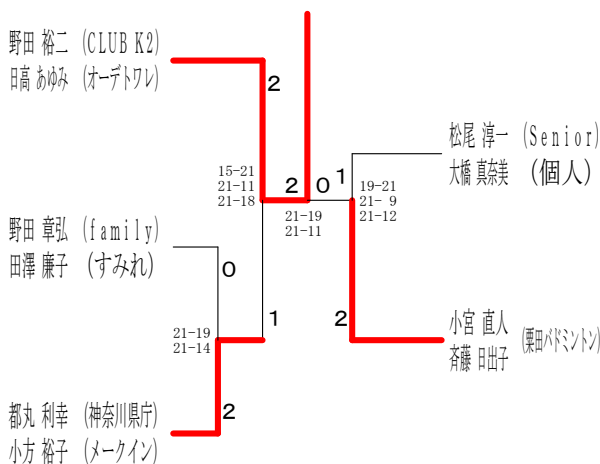

60歳以上混合ダブルス1

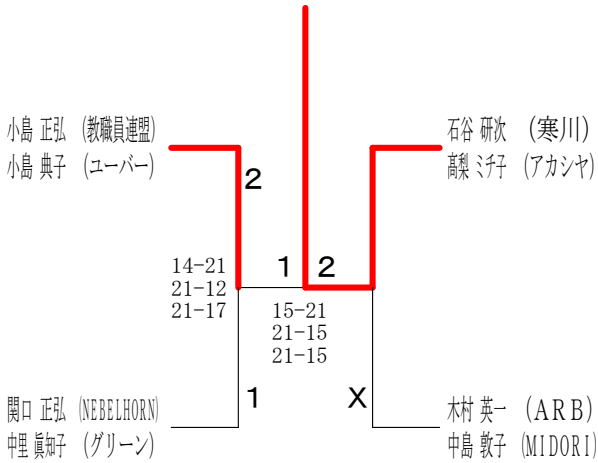

60歳以上混合ダブルス2

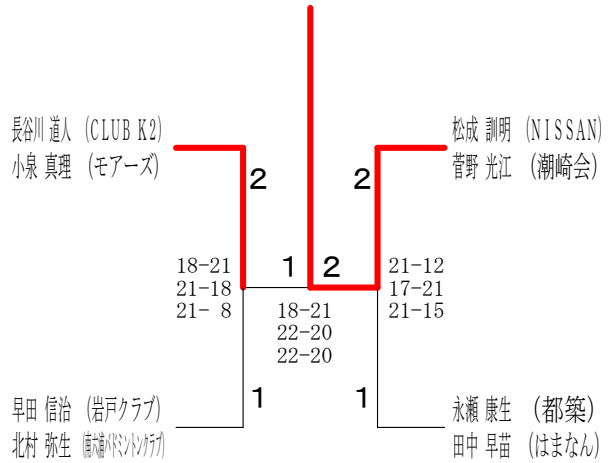

60歳以上混合ダブルス3

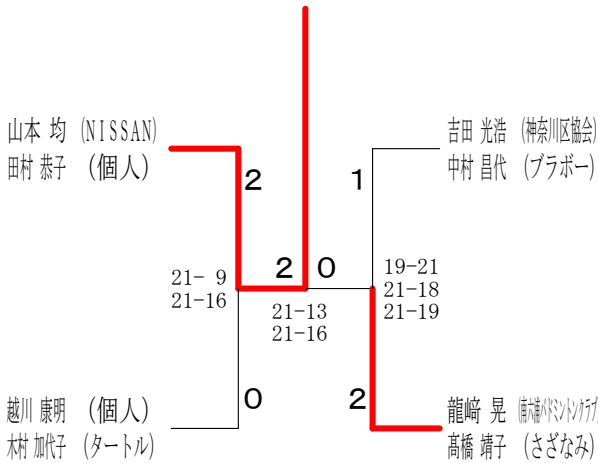

65歳以上混合ダブルス1

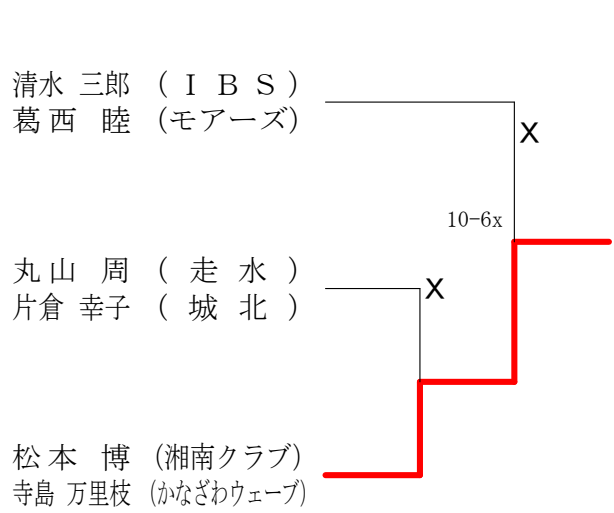

65歳以上混合ダブルス2

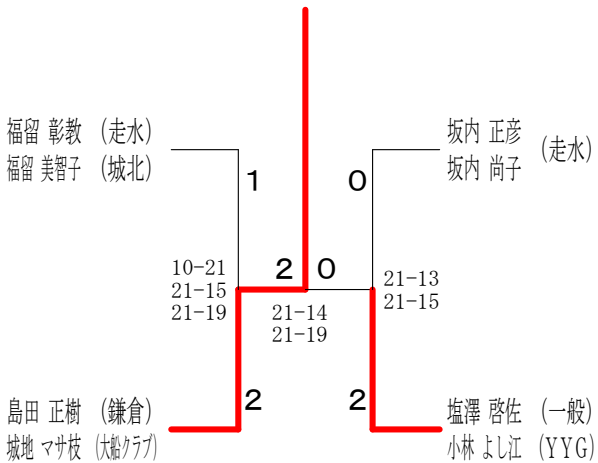

70歳以上混合ダブルス

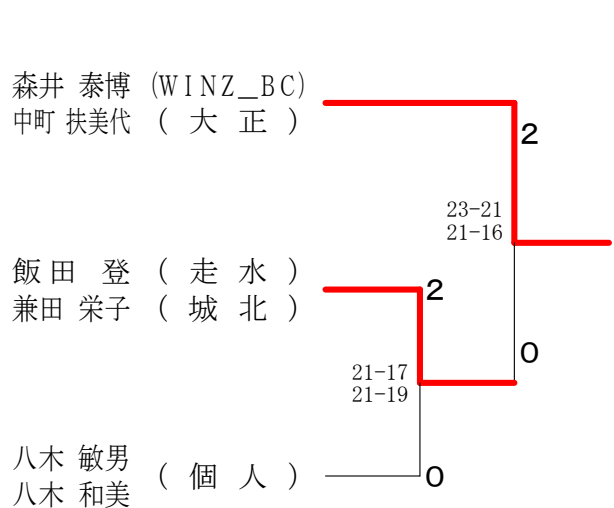

30歳以上男子シングルス1

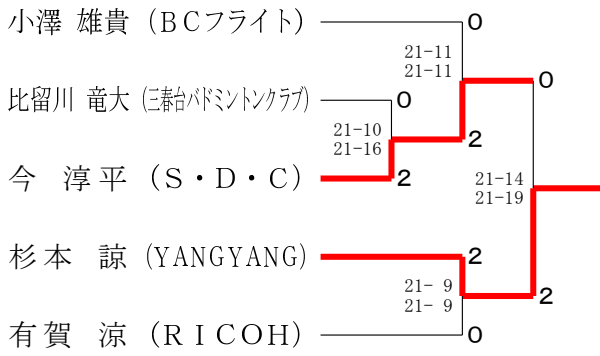

30歳以上男子シングルス2

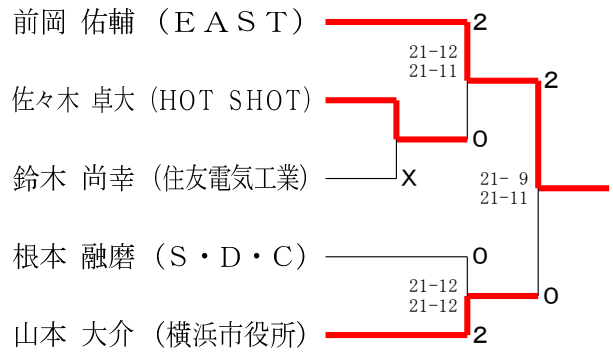

30歳以上男子シングルス3

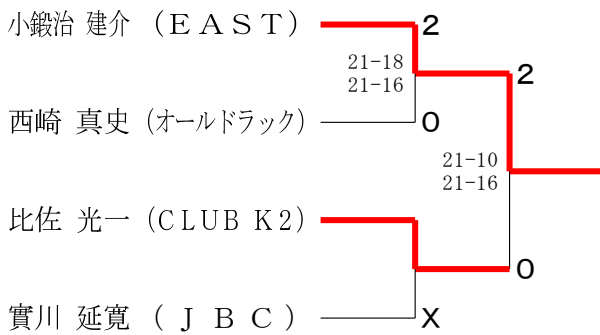

30歳以上男子シングルス4

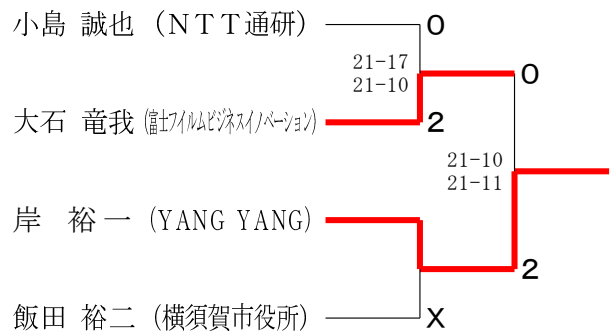

30歳以上男子シングルス5

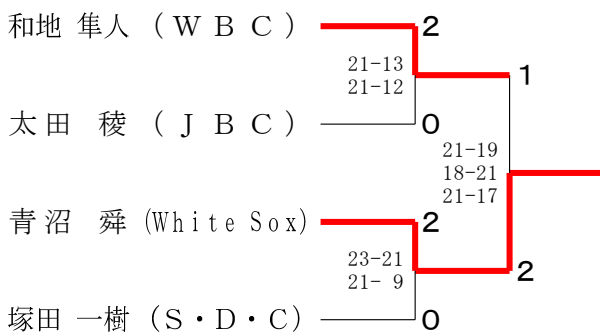

30歳以上男子シングルス6

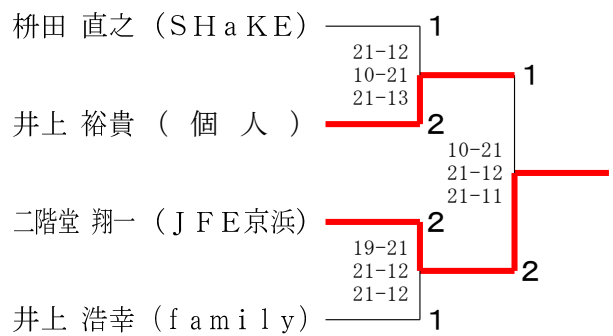

35歳以上男子シングルス1

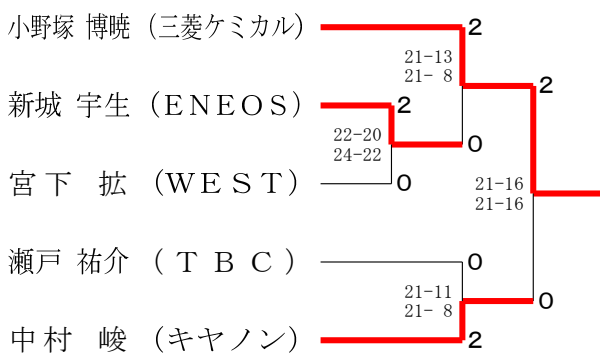

35歳以上男子シングルス2

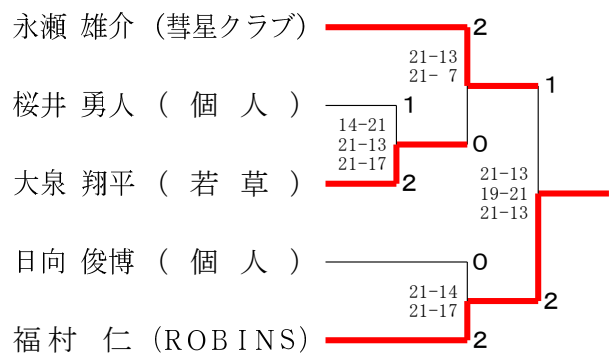

35歳以上男子シングルス3

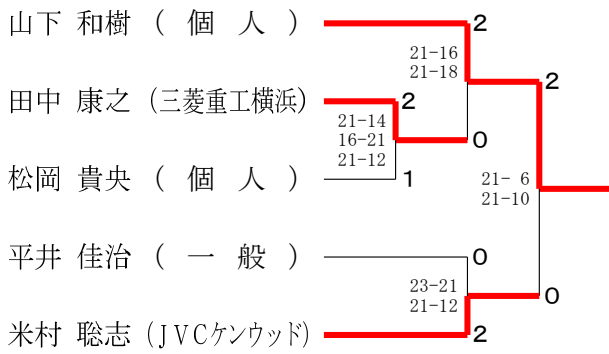

35歳以上男子シングルス4

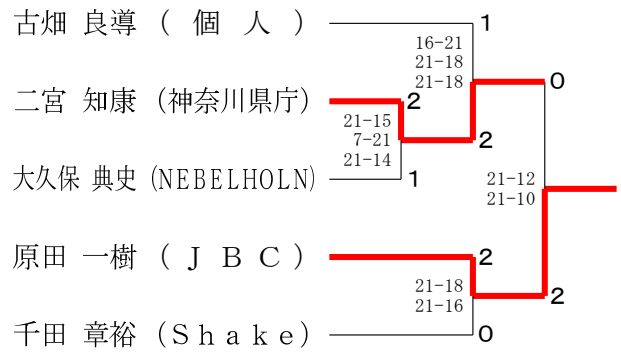

35歳以上男子シングルス5

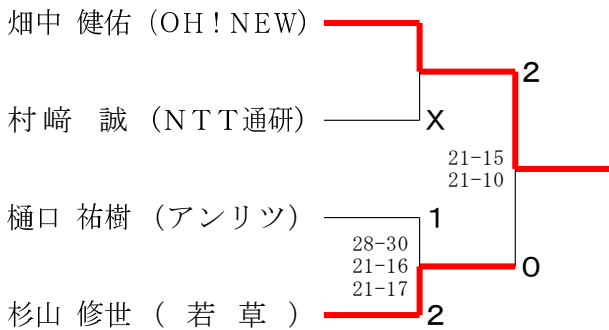

35歳以上男子シングルス6

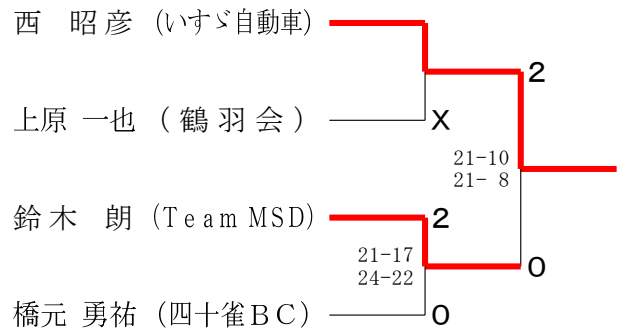

40歳以上男子シングルス1

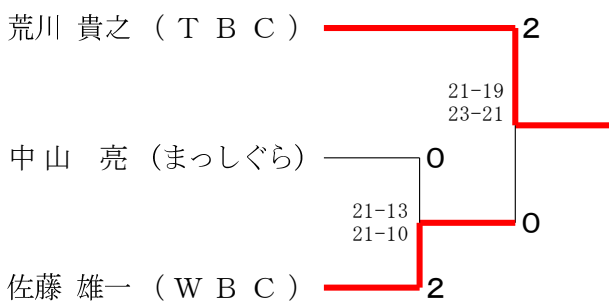

40歳以上男子シングルス2

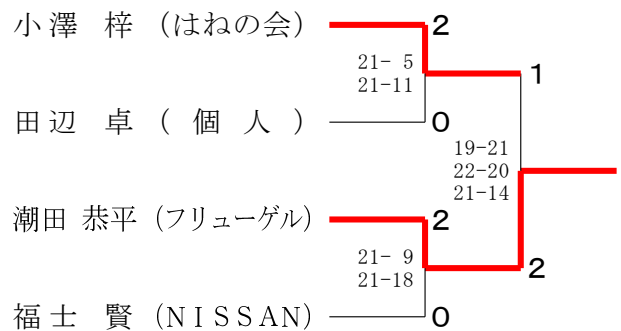

40歳以上男子シングルス3

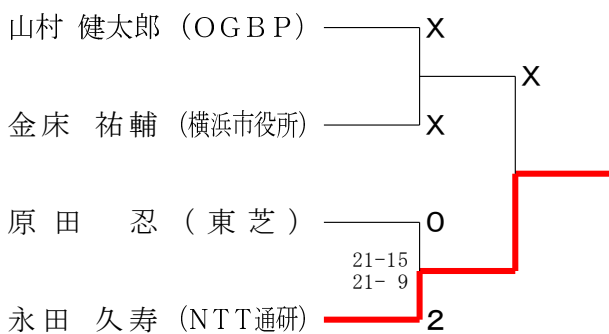

40歳以上男子シングルス4

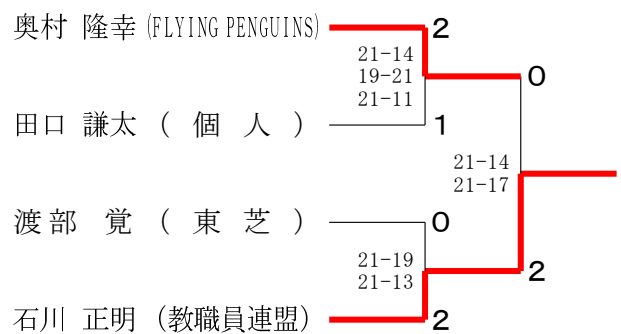

45歳以上男子シングルス1

小林 亮介 (三輪台バドミントンクラブ)	2	
高橋 敏之 (個人)	0	21-10 21-13
井上 慶一 (NISSAN)	2	21-15 21-17
梅川 修 (オールドラック)	2	11-21 21-9 21-14
福田 敏 (チームバドミントンクラブ)	0	21-9 21-6

45歳以上男子シングルス2

十枝内 幸一郎 (TURBAN SHELL)	2	
中井 輝久 (FLYING PENGUINS)	2	21-16 21-18
坂下 壮一郎 (三輪台バドミントンクラブ)	0	21-8 21-11
柴崎 貴司 (ROBINS)	0	21-18 22-20
鈴木 浩樹 (日揮)	2	21-13 21-19

45歳以上男子シングルス3

小林 良二 (三菱重工横浜)	2	
高橋 功 (津久井クラブ)	0	21-11 21-13
土屋 浩一 (KSBC)	2	16-21 21-7 21-10
村越 智春 (個人)	0	21-13 21-16

45歳以上男子シングルス4

米倉 和彦 (WOW)	2	
高橋 誠 (Team MSD)	0	21-17 21-11
田村 慎一 (個人)	2	21-13 12-21 21-17
吉田 亨 (教職員連盟)	0	21-13 21-18

50歳以上男子シングルス1

百田 峰也 (WOW)	2	
山崎 茂 (一般)	0	13-21 21-15 22-20
嶋田 清文 (住友電工)	2	21-17 21-3
平本 雅晴 (FLYING PENGUINS)	0	21-11 21-13
梅田 知昭 (富士フィルム)	2	21-13 21-16

50歳以上男子シングルス2

稲村 穰 (RICOH)	2	
本田 英雅 (個人)	2	21-12 21-9
吉田 英章 (個人)	0	21-15 21-7
吉井 貴 (オールドラック)	0	21-10 21-16
宇佐 昌芳 (一般)	2	21-10 21-19

50歳以上男子シングルス3

照屋 雄太郎 (第一共済カルフアーム)	2	
高橋 幸男 (三菱電機 鎌倉)	0	19-21 21-16 21-7
水谷 仁 (一般)	2	21-6 21-8
岡村 和博 (ROBINS)	2	21-10 21-9
櫻井 治郎 (TURBAN SHELL)	0	21-14 21-13

50歳以上男子シングルス4

相澤 靖浩 (出張整体靖庵)	0	
久徳 豪 (三春台クラブ)	2	21-15 21-11
吉田 聡 (個人)	0	21-10 21-10
西舘 正浩 (横須賀市役所)	2	21-12 21-16
伴野 征紀 (東芝)	0	21-11 21-17

50歳以上男子シングルス5

川野辺 健志 (日吉軍団)	2		
		21-14 21-13	
植村 和彦 (一般)	1		1
		18-21 21-19 21-19	0
太田 靖久 (NTT通研バドミントン部)	2		18-21 21-6 21-15
滝本 正樹 (TBC)	1		21-23 21-7
		22-20	2
広瀬 貴之 (日本アビオニクス)	2		

50歳以上男子シングルス6

山西 利信 (泉区)	2		
		21-18 21-19	0
小俣 知朗 (Shuttle Friends)	0		21-12 21-12
加藤 順一 (KSBC)	0		22-20 21-19
田村 慎一郎 (NISSAN)	2		

55歳以上男子シングルス1

蒔田 清光 (アンリツ)			
			0
富田 文之 (PICKLES)	X		
		21-13 21-17	
西山 治朗 (Hiratsuka Washington)	1		21-19 19-21 21-15
柳谷 諭 (東芝)	2		

55歳以上男子シングルス2

永井 勉 (CLUB K2)	2		
		21-15 21-13	2
中島 三和 (EAST)	0		21-15 21-17
山下 哲也 (個人)	1		21-11 20-22 21-10
村山 悟 (個人)	2		

55歳以上男子シングルス3

松下 義美 (ROBINS)	2		
		21-7 21-8	2
三福 靖史 (個人)	0		21-13 21-11
鬼頭 武資 (神奈川県社会人クラブ)	2		21-12 21-14
加藤 毅 (茅ヶ崎YBC)	0		

55歳以上男子シングルス4

大森 順 (個人)	2		
		21-4 21-5	0
石原 清行 (相模原市役所)	0		21-10 24-22
藤井 成裕 (南永田BC)	0		21-12 21-13
佐々木 春生 (神奈川県庁)	2		

60歳以上男子シングルス1

尾崎 裕一 (横浜市消防局)	2		
		21-14 21-5	
有村 昭 (NHKニッパツ)	2		21-15 26-28 21-18
黒澤 和重 (ANA BC)	1		

60歳以上男子シングルス2

尾崎 真也 (ソニー厚木)	0		
		21-18 21-12	0
林 忠男 (都筑区)	2		21-19 27-25
織間 宏幸 (平和台)	2		22-20 13-21 23-21
二階堂 昌明 (個人)	1		

60歳以上男子シングルス3

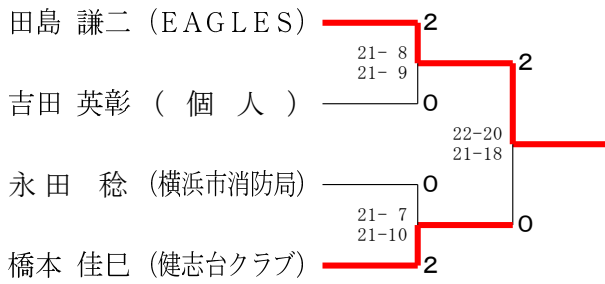

65歳以上男子シングルス1

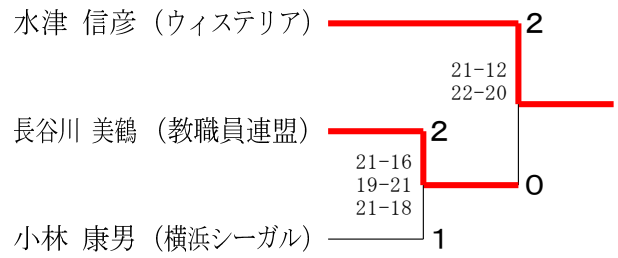

65歳以上男子シングルス2

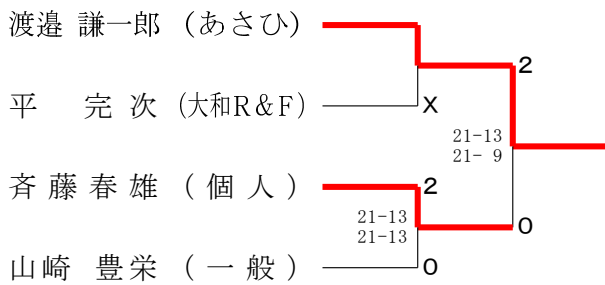

70歳以上男子シングルス1

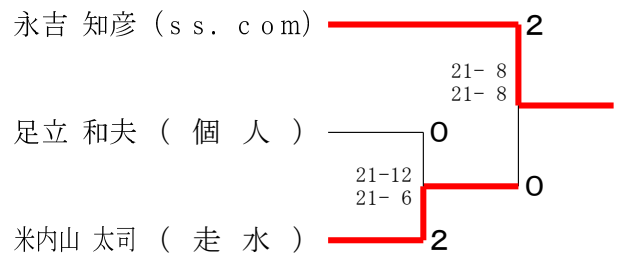

70歳以上男子シングルス2

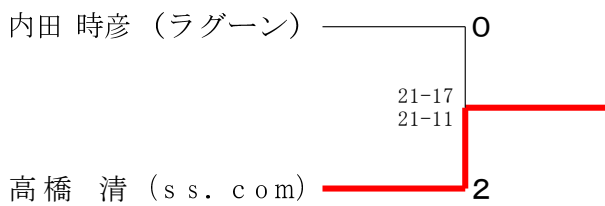

30歳以上女子シングルス

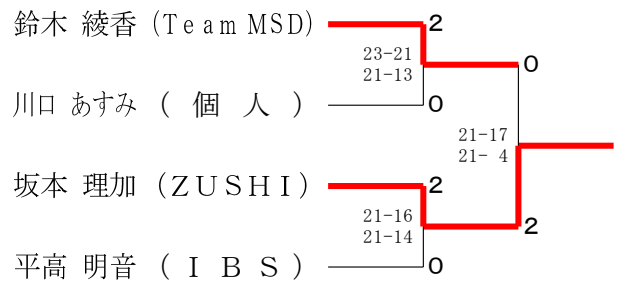

35歳以上女子シングルス

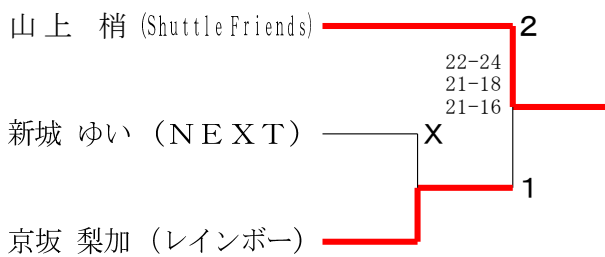

40歳以上女子シングルス1

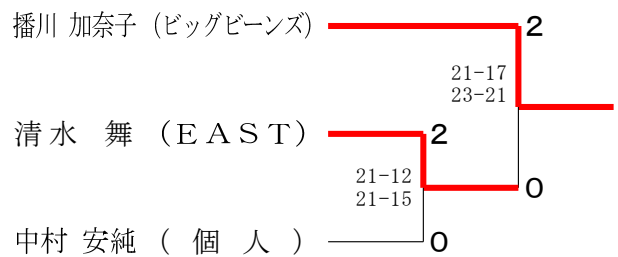

40歳以上女子シングルス2

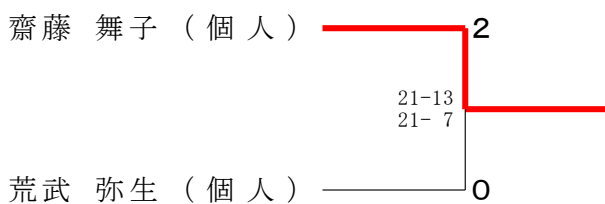

45歳以上女子シングルス1

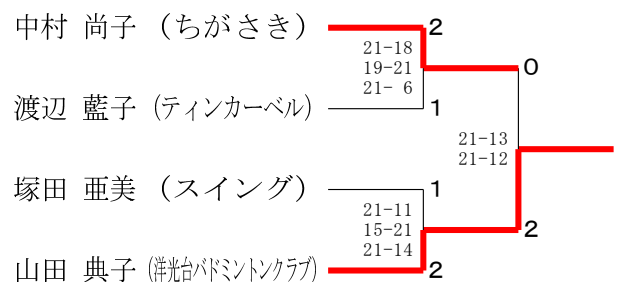

45歳以上女子シングルス2

西羅 直子 (CLUB K2)	0	
	21-17	0
	21-17	0
中村 恵子 (レインボー)	2	
	21-13	
	21-16	
船山 純子 (u p u p)	2	
	21-12	
	19-21	
	21-12	
甲斐 祐里江 (はまなん)	1	

50歳以上女子シングルス1

高好 恵 (チェリー)	2	
	21-19	
	21-14	
鈴木 綾子 (緑ウイング)	2	
	21-17	
	21-10	
山田 紀子 (ルビー)	0	

50歳以上女子シングルス2

山下 真由美 (A R B)	2	
	x	
	21-14	
	21-18	
平野 規子 (個人)	2	
	21- 7	
	21-17	
野村 安希子 (すみれ)	0	

50歳以上女子シングルス3

伊藤 章子 (個人)	2	
	21-16	
	21-16	
小野 珠子 (個人)	0	
	18-21	
	21-19	
	21-18	
勝又 恵 (かなざわラ・メール)	0	
	21-14	
	21-18	
前田 千恵子 (L. A. P)	2	

55歳以上女子シングルス1

関川 和子 (柿生レディース)	2	
	21-17	
	21- 9	
西村 真由美 (教職員連盟)	X	
八幡 正美 (アップル)	0	

55歳以上女子シングルス2

鈴木 麻代 (プロースト)	2	
	21-15	
	21-17	
菅野 佐依子 (教職員連盟)	2	
	21-15	
	21-17	
江端 芝樹子 (JVCケンウッド)	0	

60歳以上女子シングルス1

菊池 ひろみ (はねの会)	2	
	30-29	
	21-10	
松原 恵里子 (個人)	0	
	21-18	
	21-16	
土橋 英子 (ルビー)	2	
	21-15	
	21-16	
小林 麗 (アトム)	0	
	21-19	
	21-15	
関水 友子 (大和)	2	

60歳以上女子シングルス2

久瀬 郁恵 (ユーパー)	1	
	21-14	
	17-21	
	21-18	
白井 美晴 (ZUSHI)	2	
	21-15	
	21-18	
中村 美智子 (グリーン)	1	
	21-19	
	17-21	
	21- 8	
反田 由佳理 (逗子なぎさ)	2	

65歳以上女子シングルス

小野 淑美 (逗子なぎさ)	2	
	21-13	
	21-14	
石原 輝枝 (アビス)	0	